

# Kast

TARIFS



# Kast et le béton

Plans et lavabos en béton coloré.

- à suspendre ou surface à construire
- avec ou sans fixation
- dimensions spéciales sur demande pour projet
- 28 couleurs

## Couleurs standards



## Couleurs spéciales

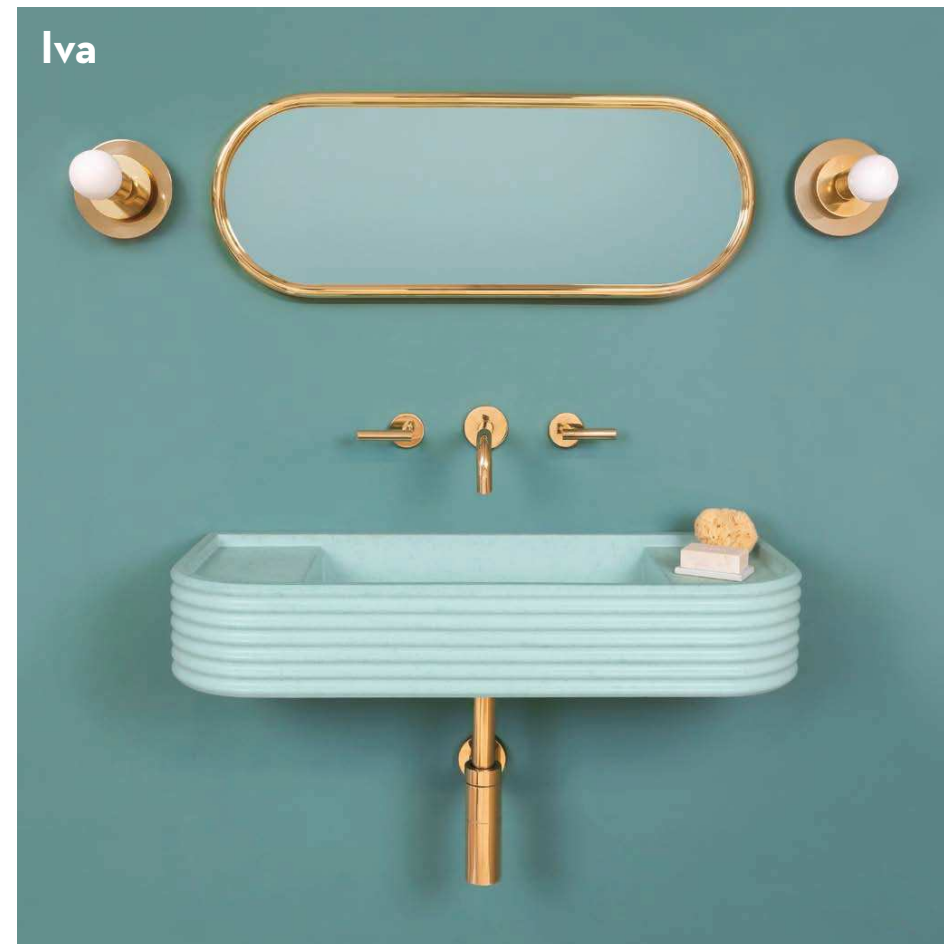

## Collection Iva

### Couleur standard

Code IV.A1  
L 815 x l 320 x h 140 mm  
2 235 € H.T.

### Couleur spéciale

Code IV.A1  
L 815 x l 320 x h 140 mm  
2 350 € H.T.

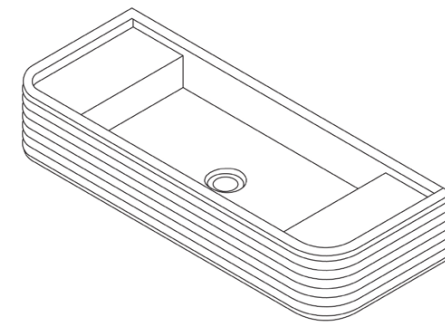

# Kast

Le béton a des caractéristiques organiques particulières qui ouvrent un large spectre de création.

En utilisant toutes les qualités et les possibilités du béton, KAST a mis au point une vaste collection de vasques, bassins, plan vasques... aux formes très épurées et sophistiquées : une large gamme de modèles personnalisables par leurs tailles, leurs formes, leurs couleurs ou leurs styles, qui répondent à de très nombreuses configurations.

KAST est le résultat de près de 20 ans de recherche et développement dans les méthodes de fabrication et raffinement du béton.

## Arla

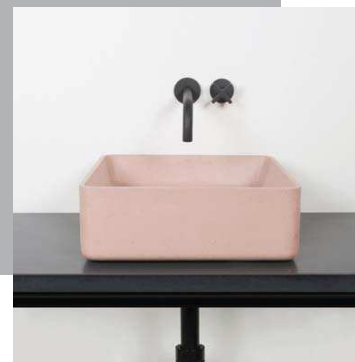

## Collection Arla

### Couleur standard

Code AR.A1  
L 400 x l 400 x h 140 mm  
1 460 € H.T.

Code AR.B1  
L 600 x l 400 x h 140 mm  
1 585 € H.T.

### Couleur spéciale

Code AR.A1  
L 400 x l 400 x h 140 mm  
1 575 € H.T.

Code AR.B1  
L 600 x l 400 x h 140 mm  
1 700 € H.T.

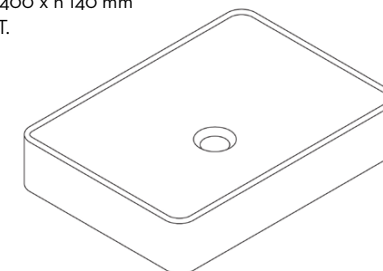
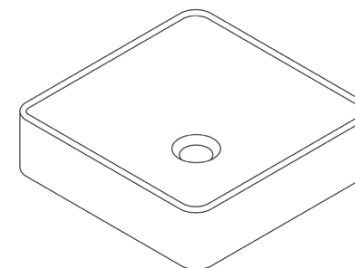

## Collection Sono

### Couleur standard

Code SO.A2  
L 900 x l 450 x h 140 mm  
2 065 € H.T.

### Couleur spéciale

Code SO.A2  
L 900 x l 450 x h 140 mm  
2 180 € H.T.

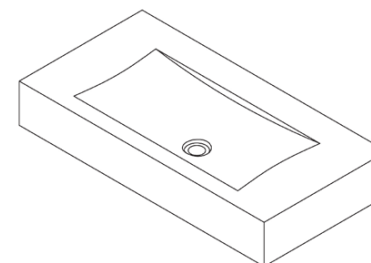

## Luna



### Collection Luna

#### Couleur standard

Code LN.A1  
L 465 x l 360 x h 120 mm  
1 845 € H.T.

#### Couleur spéciale

Code LN.A1  
L 465 x l 360 x h 120 mm  
1 960 € H.T.

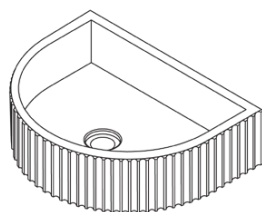

### Collection Otto

#### Couleur standard

Code OTTO A1  
Diamètre 375 x h 160 mm  
1 800 € H.T.

#### Couleur spéciale

Code OTTO A1  
Diamètre 375 x h 160 mm  
1 915 € H.T.

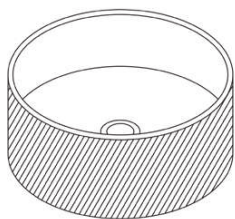

## Otto



## Mara



### Collection Mara

**Couleur standard**  
Code M.A1  
L 420 x l x h 80 mm  
1 970 € H.T.

**Couleur spéciale**  
Code M.A1  
L 420 x l x h 180 mm  
2 085 € H.T.



### Collection Vos

**Couleur standard**  
Code V.A1  
L 600 x l 300 x h 180 mm  
2 460 € H.T.

**Couleur spéciale**  
Code V.A1  
L 600 x l 300 x h 180 mm  
2 575 € H.T.



## Vos

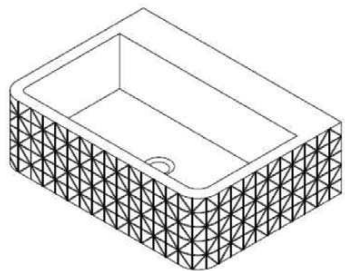

## Elm

### Collection Elm

**Couleur standard**  
Code E.A1  
L 600 x l x h 450 mm 2 720 € H.T.

**Couleur spéciale**  
Code E.A1  
L 600 x l x h 450 mm 2 835 € H.T.

### Collection Elm Mini

**Couleur standard**  
Code EM.A1  
L.420 x l.320 x h. 450 2 175 € H.T.

**Couleur spéciale**  
Code EM.A1  
L.420 x l.320 x h. 450 2 290 € H.T.

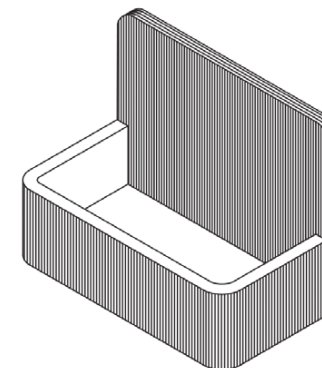

## Collection Cora

### Couleur standard

Code CO.A1

L 1 000 x l 480 x h 70 mm

Épaisseur bord 70 mm

4 120 € H.T.

### Couleur spéciale

Code CO.A1

L 1 000 x l 480 x h 70 mm

Épaisseur bord 70 mm

4 235 € H.T.



## Collection Terra

Bac en béton pour robinetterie murale

### Couleur standard

Code T.A1

L 450 x l 350 x h 80 mm

Épaisseur bord 20 mm 1 240 € H.T.

Code T.A3

L 450 x l 350 x h 150 mm

Épaisseur bord 20 mm 1 240 € H.T.

Code T.A4

L 450 x l 350 x h 150 mm

Épaisseur bord 40 mm 1 240 € H.T.

Code T.B1

L 580 x l 420 x h 80 mm

Épaisseur bord 40 mm 1 420 € H.T.

Code T.B2

L 580 x l 420 x h 150 mm

Épaisseur bord 40 mm 1 420 € H.T.

### Couleur spéciale

Code T.A1

L 450 x l 350 x h 80 mm

Épaisseur bord 20 mm 1 355 € H.T.

Code T.A3

L 450 x l 350 x h 150 mm

Épaisseur bord 20 mm 1 355 € H.T.

Code T.A4

L 450 x l 350 x h 150 mm

Épaisseur bord 40 mm 1 355 € H.T.

Code T.B1

L 580 x l 420 x h 80 mm

Épaisseur bord 40 mm 1 535 € H.T.

Code T.B2

L 580 x l 420 x h 150 mm

Épaisseur bord 40 mm 1 535 € H.T.

## Pitch



### Collection Pitch

Bac en béton pour robinetterie murale

#### Couleur standard

##### Code P.A3

L 580 x l 320 x h 140 mm  
Épaisseur bord 40 mm 1 340 € H.T.

##### Code P.C2

L 580 x l 420 x h 140 mm  
Épaisseur bord 40 mm 1 600 € H.T.

##### Code P.B2

L 800 x l 320 x h 100 mm  
Épaisseur bord 40 mm 1 450 € H.T.

##### Code P.B3

L 800 x l 320 x h 140 mm  
Épaisseur bord 40 mm 1 450 € H.T.

##### Code P.C5

L 800 x l 420 x h 140 mm  
Épaisseur bord 40 mm 1 665 € H.T.

#### Couleur spéciale

##### Code P.A3

L 580 x l 320 x h 140 mm  
Épaisseur bord 40 mm 1 455 € H.T.

##### Code P.C2

L 580 x l 420 x h 140 mm  
Épaisseur bord 40 mm 1 715 € H.T.

##### Code P.B2

L 800 x l 320 x h 100 mm  
Épaisseur bord 40 mm 1 565 € H.T.

##### Code P.B3

L 800 x l 320 x h 140 mm  
Épaisseur bord 40 mm 1 565 € H.T.

##### Code P.C5

L 800 x l 420 x h 140 mm  
Épaisseur bord 40 mm 1 780 € H.T.

## Sienna



### Collection Sienna

Plan en béton avec 2 bacs pour robinetterie murale

#### Couleur standard

##### Code S.C3

L 1100 x l 420 x h 180 mm  
Épaisseur bord 40 mm 2 850 € H.T.

##### Code S.B3

L 1340 x l 320 x h 140 mm  
Épaisseur bord 20 mm 2 390 € H.T.

##### Code S.C5

L 1340 x l 420 x h 140 mm  
Épaisseur bord 40 mm 3 045 € H.T.

##### Code S.C6

L 1340 x l 420 x h 180 mm  
Épaisseur bord 40 mm 3 045 € H.T.

#### Couleur spéciale

##### Code S.C3

L 1100 x l 420 x h 180 mm  
Épaisseur bord 40 mm 2 965 € H.T.

##### Code S.B3

L 1340 x l 320 x h 140 mm  
Épaisseur bord 20 mm 2 505 € H.T.

##### Code S.C5

L 1340 x l 420 x h 140 mm  
Épaisseur bord 40 mm 3 160 € H.T.

##### Code S.C6

L 1340 x l 420 x h 180 mm  
Épaisseur bord 40 mm 3 160 € H.T.

## Fox



### Collection Fox

Bac en béton (option bac à droite ou à gauche) pour robinetterie sur plan

#### Couleur standard

##### Code FX.A3

L 530 x l 230 x h 140 mm  
Épaisseur bord 20 mm 1 320 € H.T.

##### Code FX.A4

L 530 x l 230 x h 140 mm  
Épaisseur bord 40 mm 1 320 € H.T.

##### Code FX.C3

L 730 x l 420 x h 140 mm  
Épaisseur bord 40 mm 1 605 € H.T.

##### Code FX.C5

L 900 x l 420 x h 140 mm  
Épaisseur bord 40 mm 1 665 € H.T.

#### Couleur spéciale

##### Code FX.A3

L 530 x l 230 x h 140 mm  
Épaisseur bord 20 mm 1 435 € H.T.

##### Code FX.A4

L 530 x l 230 x h 140 mm  
Épaisseur bord 40 mm 1 435 € H.T.

##### Code FX.C3

L 730 x l 420 x h 140 mm  
Épaisseur bord 40 mm 1 720 € H.T.

##### Code FX.C5

L 900 x l 420 x h 140 mm  
Épaisseur bord 40 mm 1 780 € H.T.

### Collection Flor

Plan en béton avec 1 bac (bac à droite ou à gauche)  
vidage invisible pour robinetterie murale

#### Couleur standard

##### Code F.A2

L 700 x l 350 x h 100 mm  
Épaisseur bord 20 mm 1 545 € H.T.

##### Code F.B3

L 1 000 x l 350 x h 130 mm  
Épaisseur bord 20 mm 1 680 € H.T.

##### Code F.B5

L 1 000 x l 350 x h 100 mm  
Épaisseur bord 50 mm 1 680 € H.T.

##### Code F.C6

L 1 200 x l 420 x h 130 mm  
Épaisseur bord 50 mm 2 135 € H.T.

#### Couleur spéciale

##### Code F.A2

L 700 x l 350 x h 100 mm  
Épaisseur bord 20 mm 1 660 € H.T.

##### Code F.B3

L 1 000 x l 350 x h 130 mm  
Épaisseur bord 20 mm 1 795 € H.T.

##### Code F.B5

L 1 000 x l 350 x h 100 mm  
Épaisseur bord 50 mm 1 795 € H.T.

##### Code F.C6

L 1 200 x l 420 x h 130 mm  
Épaisseur bord 50 mm 2 250 € H.T.



## Flor



# Flor mini



## Collection Flor mini

Plan en béton avec 1 bac (bac à droite ou à gauche) pour robinetterie murale

### Couleur standard

**Code FM.A1**  
L 530 x l 270 x h 80 mm  
Épaisseur bord 20 mm  
1 325 € H.T.

### Code FM.B5

L 630 x l 270 x h 100 mm  
Épaisseur bord 40 mm  
1 410 € H.T.

### Code FM.A5

L 530 x l 270 x h 100 mm  
Épaisseur bord 40 mm  
1 440 € H.T.

### Code FM.A5

L 530 x l 270 x h 100 mm  
Épaisseur bord 40 mm  
1 325 € H.T.

### Couleur spéciale

**Code FM.A1**  
L 530 x l 270 x h 80 mm  
Épaisseur bord 20 mm  
1 440 € H.T.

### Code FM.C6

L 830 x l 350 x h 130 mm  
Épaisseur bord 40 mm  
1 650 € H.T.

### Code FM.B5

L 630 x l 270 x h 100 mm  
Épaisseur bord 40 mm  
1 525 € H.T.

### Code FM.C6

L 830 x l 350 x h 130 mm  
Épaisseur bord 40 mm  
1 535 € H.T.

## Collection Flor double

Plan en béton avec 2 bacs, espace de rangement central, vidage invisible, pour robinetterie murale

### Couleur standard

**Code FD.B4**  
L 1200 x l 350 x h 100 mm  
Épaisseur bord 50 mm  
2 450 € H.T.

### Code FD.C4

L 1340 x l 420 x h 150 mm  
Épaisseur bord 50 mm  
2 905 € H.T.

### Couleur spéciale

**Code FD.B4**  
L 1200 x l 350 x h 100 mm  
Épaisseur bord 50 mm  
2 565 € H.T.

### Code FD.C4

L 1340 x l 420 x h 150 mm  
Épaisseur bord 50 mm  
3 020 € H.T.

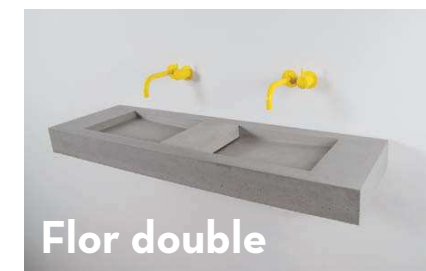

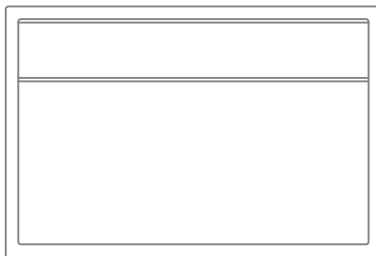

Lux



**Collection Lux**

Plan en béton avec 1 bac, espace de rangement frontal, vidage invisible pour robinetterie sur plan

**Couleur standard**

Code L.A1  
L 600 x l 400 x h 100 mm 1 755 € H.T.

Code L.A2  
L 600 x l 400 x h 140 mm 1 755 € H.T.

**Couleur spéciale**

Code L.A1  
L 600 x l 400 x h 100 mm 1 870 € H.T.

Code L.A2  
L 600 x l 400 x h 140 mm 1 870 € H.T.

**Collection Rena**

Vasque ronde pour robinetterie murale

**Couleur standard**

Code R.A1  
D 280 x h 110 mm 1 135 € H.T.

Code R.B1  
D 360 x h 160 mm 1 270 € H.T.

**Couleur spéciale**

Code R.A1  
D 280 x h 110 mm 1 250 € H.T.

Code R.B1  
D 360 x h 160 mm 1 385 € H.T.

Rena

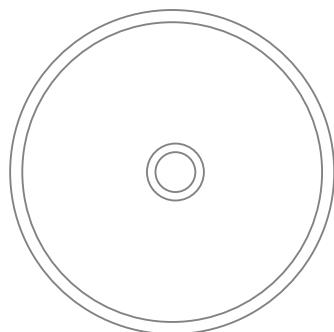

Rena



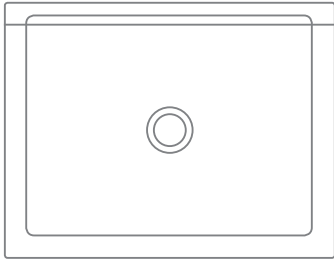

## Kern

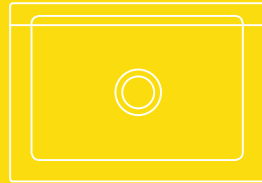

## Kern mini



### Collection Kern

Lavabo fontaine pour robinetterie murale

#### Couleur standard

**Code K.A1**  
L 450 x l 350 x h 405 mm 1 450 € H.T.

**Code K.B1**  
L 900 x l 350 x h 405 mm 2 335 € H.T.

#### Couleur spéciale

**Code K.A1**  
L 450 x l 350 x h 405 mm 1 565 € H.T.

**Code K.B1**  
L 900 x l 350 x h 405 mm 2 450 € H.T.

### Collection Kern mini

Lavabo fontaine pour robinetterie murale

#### Couleur standard

**Code KM.A1**  
L 350 x l 250 x h 405 mm 1 410 € H.T.

**Code KM.B1**  
L 700 x l 250 x h 405 mm 2 135 € H.T.

#### Couleur spéciale

**Code KM.A1**  
L 350 x l 250 x h 405 mm 1 525 € H.T.

**Code KM.B1**  
L 700 x l 250 x h 405 mm 2 250 € H.T.

## Nilo

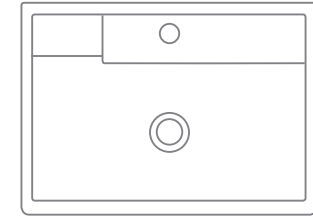

### Collection Nilo

Bac en béton avec espace rangement et espace savon, pour robinetterie sur plan

#### Couleur standard

**Code N.A1**  
L 500 x l 350 x h 140 mm 1 420 € H.T.

**Code N.B1 sans porte-savon**  
L 500 x l 350 x h 140 mm 1 540 € H.T.

#### Couleur spéciale

**Code N.A1**  
L 500 x l 350 x h 140 mm 1 535 € H.T.

**Code N.B1 sans porte-savon**  
L 500 x l 350 x h 140 mm 1 655 € H.T.

### Collection Jura

Lavabo avec espace le long du mur, trou de robinet et espace savon, pour robinetterie sur plan

#### Couleur standard

**Code J.A1**  
L 600 x l 400 x h 140 mm 1 425 € H.T.

**Code J.B1 sans porte-savon**  
L 600 x l 400 x h 140 mm 1 425 € H.T.

#### Couleur spéciale

**Code J.A1**  
L 600 x l 400 x h 140 mm 1 540 € H.T.

**Code J.B1 sans porte-savon**  
L 600 x l 400 x h 140 mm 1 540 € H.T.

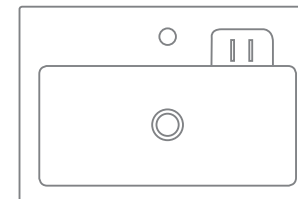

## Jura

## Rho



### Collection Rho

Lavabo à poser avec bord arrondi pour robinetterie murale

#### Couleur standard

Code RH.A1  
L 600 x l 350 x h 150 mm 1 565 € H.T.

#### Couleur spéciale

Code RH.A1  
L 600 x l 350 x h 150 mm 1 680 € H.T.

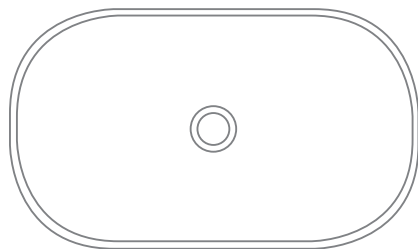

### Collection Cero

Plan lavabo avec bac rond avec plan de rangement pour robinetterie murale

#### Couleur standard

Code C.A1  
L 830 x l 420 x h 100 mm  
1 545 € H.T.

#### Couleur spéciale

Code C.A1  
L 830 x l 420 x h 100 mm  
1 660 € H.T.

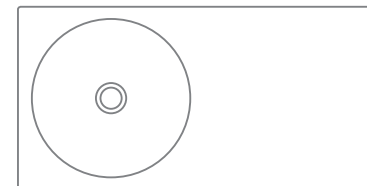

## Cero

### Collection Nors

Bac d'office pour robinetterie murale

#### Couleur standard

Code NO.A1  
L 580 x l 420 x h 250 mm  
Épaisseur du lavabo 40 mm  
1 485 € H.T.

#### Couleur spéciale

Code NO.A1  
L 580 x l 420 x h 250 mm  
Épaisseur du lavabo 40 mm  
1 600 € H.T.

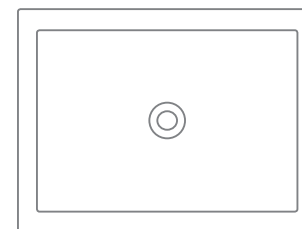

## Nors

# Kast

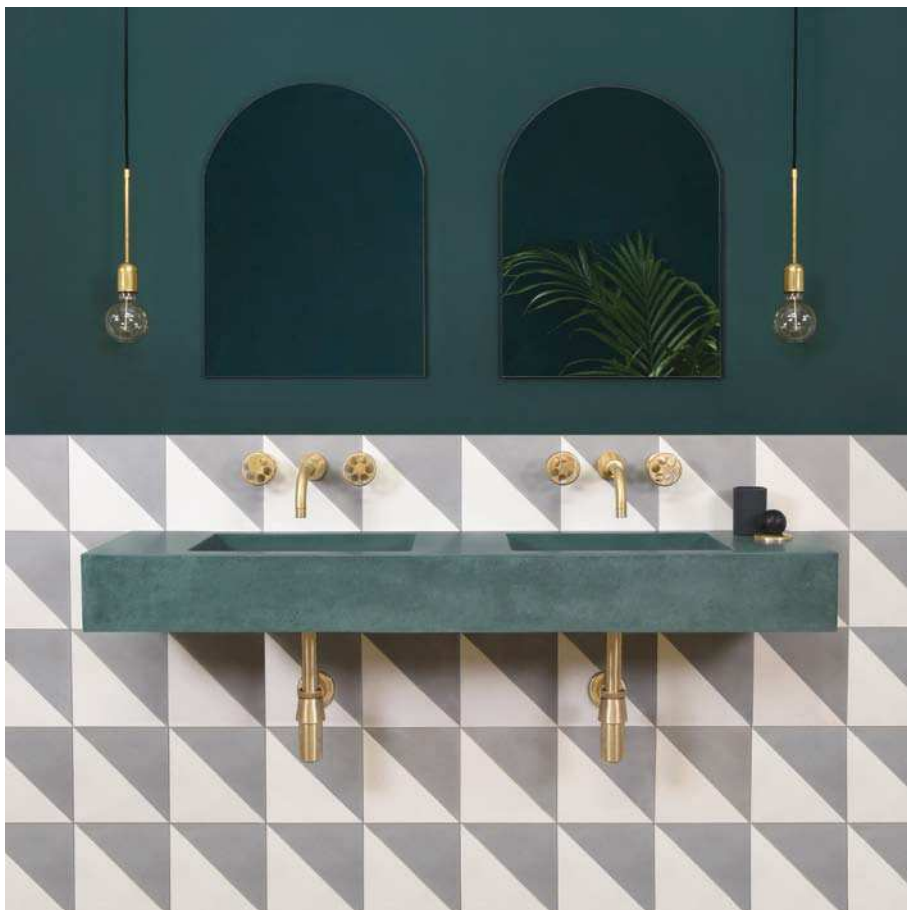
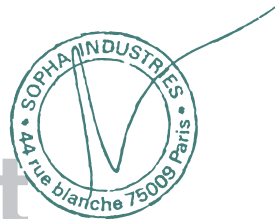

## **SOPHA INDUSTRIES**

44, rue Blanche  
75009 Paris

Tél./Phone : 0033(0)1 42 81 25 85

Fax : 0033(0)1 40 16 45 18

E-mail : [sopha@sopha.fr](mailto:sopha@sopha.fr)

Website : [www.sopha.fr](http://www.sopha.fr)

Show-room  
ouvert du lundi au vendredi  
de 9 h à 18 h