



Catalogue de lavabos

20 - 21 BASIN RANGE

5 gammes, 14 couleurs, 21 lavabos
Des possibilités de design innombrables.
Une nouvelle conscience en béton est arrivée

Nood Co Concrete sont heureux d'être en France pour la première fois.

En 2014, Matt Di Costa commence un projet résidentiel dans un immeuble Haussmannien à Paris. Ce projet lui a donné l'idée d'utiliser le béton, de l'accomoder en adoucissant les codes... et en les détournant de leur utilisation habituelle.

C'était un projet de haute gamme qui prend le parti d'utiliser des lavabos en béton...

L'idée de Nood était née.

Avec son équipe, Matt décide de faire une nouvelle proposition de béton... Après une période de recherches et développements de 3 ans, l'équipe met au point une composition de béton UHP, avec une harmonie de couleurs, de définitions, un système d'emballage flexible pour exporter ce produit à travers le monde.

Un matériau brutal, sérieux, mais aussi moulé avec un enjeu sur les proportions, et l'utilisation de couleurs pastels et étonnantes...

Ce béton est un produit masculin, avec aussi un rendu qui peut être aussi féminin...

Large collection : montage sur plan, modèles suspendus, free-standing, ou consoles sur pied...des couleurs fortes, des doubles tons...

Nos gammes proposent des lavabos, mais aussi toute une déclinaison de produits autour de l'eau, explorant nos désirs de couleurs, notre sens de la vie, du mouvement, et notre personnalité...

mais encore d'autres gammes autour du salon, des compléments de mobiliers, miroirs, chaises, tabourets...

Nos produits sont expédiés rapidement en toute sécurité, et à des prix très compétitifs et nous sommes sûrs qu'ils vous séduiront.

Nous sommes fiers de proposer cette idée du béton si différent depuis l'Australie à l'autre bout du monde.

Une nouvelle conscience dans le béton est née.

L'équipe de Nood.

BASIN RANGES**PAGE NO.**

Overflow	05
Cylinders	11
Stands	17
Wall Hung	25
Vessels	31

INFORMATIONS SUPPLÉMENTAIRES**PAGE NO.**

Le béton : la vision	53
Maintenance	54
Emballage et livraison	55
Composition du béton chez Nood Co.	55
L'équipe : qui sommes-nous	56

Overflow



PICTURED: SHELF 01 BASIN IN SAND



PICTURED: SHELF 01, SHELF 02 AND SHELF 03 BASINS

Le béton devient compacte.

Une première mondiale pour le béton.

Nood présente un béton pour projet High-Tech e commerciaux ou résidentiels avec la collection Overflow.

4 tailles : 440 mm, 540 mm, 580 mm, 600 mm.

Modèle livré avec sa structure porteuse pour accrochage mural. De même ce modèle peut aussi être installé sur plan.

Le bac comprend un bord latéral avec option pour robinet sur plan.

14 couleurs disponibles, une installation simple, des finitions très élaborées.

Une nouvelle conscience du béton est née.

Shelf 01 Basin, Overflow



DIMENSIONS

LAVABO L440mm x W250mm x H130mm
(L17.3in x W9.8in x H5.1in)*

TROP-PLEIN W100mm (W3.9in)*

REBORD 15mm (0.5in) contrebas

POIDS

LAVABO 8.6kg (18.95lb)

BONDE EN SUPPLEMENT

Combinaison standard 32mm (1¼in)

EPAISSEUR DU BORD

20mm (0.78in)

ENDUIT DE REBOUCHAGE

Nood Co Deep Seal System

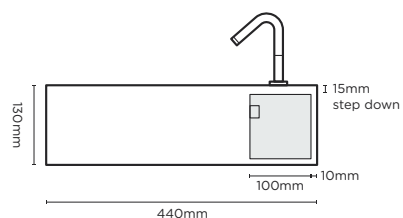
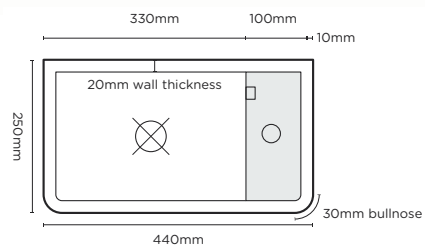

*Poids et dimensions approximatives. Bondes non fournies par Nood.Co Les couleurs peuvent varier.
La garantie, les conseils de maintenance, les consignes de montage sont disponibles à la fin du catalogue



IVOIRE



SABLE



CREME



PECHE PASTEL



ROSE PALE



MUSC



ARGILE



POUVRE BLEU



COPAN BLEU



MENTHE



SARCELLE



GRIS CIEL



GRIS MOYEN



CHARBON

Shelf 02 Basin, Overflow



DIMENSIONS

LAVABO L540mm x W300mm x H130mm
(L21.2in x W11.8in x H5.1in)*

TROP-PLEIN W100mm (W3.9in)*

REBORD 15mm (0.5in) contrebas

POIDS

LAVABO 11.35kg (25lb)*

BONDE EN SUPPLEMENT

Combinaison standard 32mm (1¼in)

EPAISSEUR DU BORD

20mm (0.78in)

ENDUIT DE REBOUCHAGE

Nood Co Deep Seal System

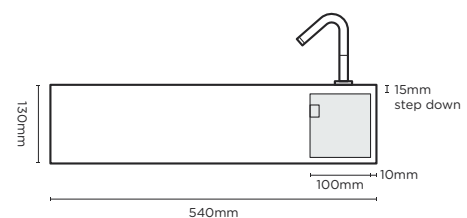
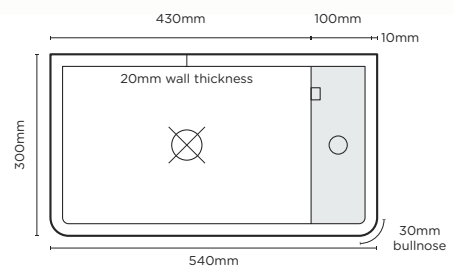

*Poids et dimensions approximatives. Bondes non fournies par Nood.Co Les couleurs peuvent varier.
La garantie, les conseils de maintenance, les consignes de montage sont disponibles à la fin du catalogue



IVOIRE



SABLE



CREME



PECHE PASTEL



ROSE PALE



MUSC



ARGILE



POUDRE BLEU



COPAN BLEU



MENTHE



SARCELLE



GRIS CIEL



GRIS MOYEN



CHARBON

Shelf 03 Basin, Overflow



DIMENSIONS

LAVABO L600mm x W400mm x H130mm
(L23.6in x W15.7in x H5.1in)*
TROP-PLEIN W100mm (W3.9in)*
REBORD 15mm (0.5in) step down

POIDS

LAVABO 16.55kg (36.4lb)*

BONDE EN SUPPLEMENT

Combinaison standard 32mm (1¼in)

EPAISSEUR DU BORD

BASIN WALL 20mm (0.78in)

ENDUIT DE REBOUCHAGE

Nood Co Deep Seal System

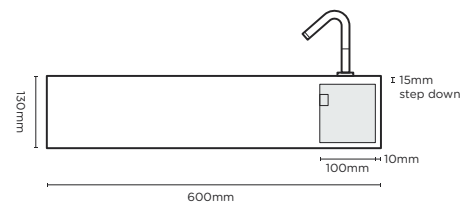
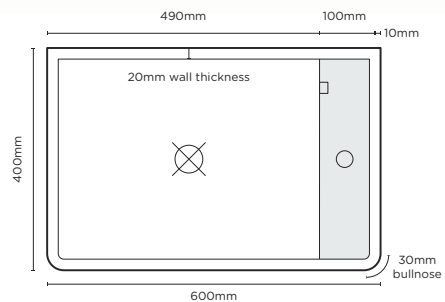

*Poids et dimensions approximatives. Bondes non fournies par Nood.Co Les couleurs peuvent varier.
La garantie, les conseils de maintenance, les consignes de montage sont disponibles à la fin du catalogue

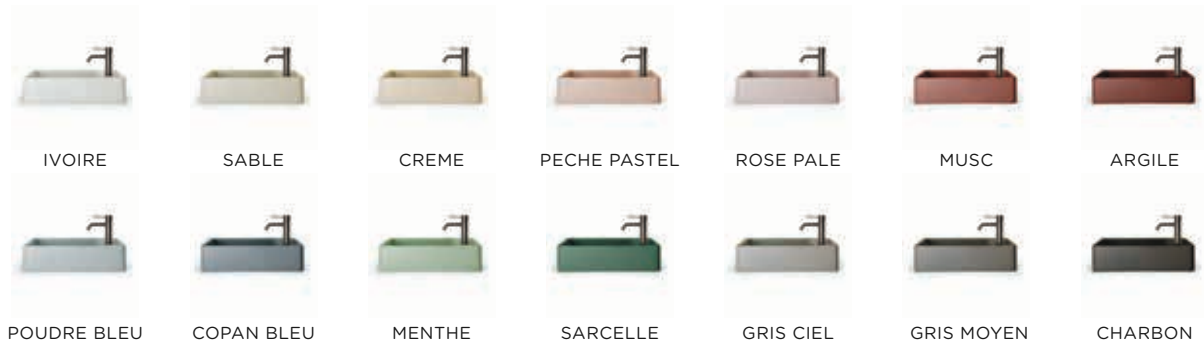

Shelf Oval Basin, Overflow



DIMENSIONS

LAVABO L580mm x W380mm x H100mm
(L15.7in x W14.9in x H3.9in)*

TROP-PLEIN W100mm (W3.9in)*

REBORD 15mm (0.5in) step down

POIDS

LAVABO 11.75kg (26lb)*

BONDE EN SUPPLEMENT

Combinaison standard 32mm (1¼in)

EPAISSEUR DU BORD

10mm (0.39in)

ENDUIT DE REBOUCHAGE

Nood Co Deep Seal System

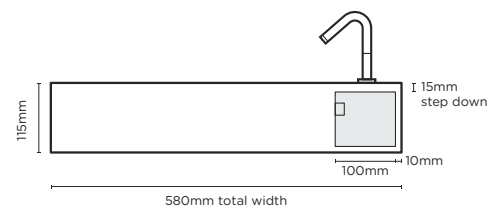
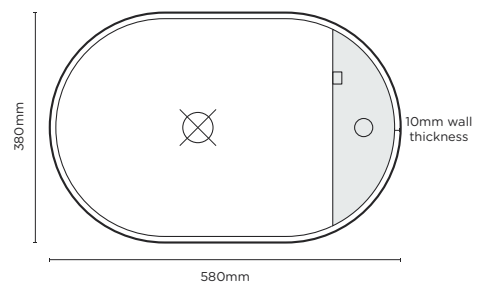

*Poids et dimensions approximatives. Bondes non fournies par Nood.Co Les couleurs peuvent varier.
La garantie, les conseils de maintenance, les consignes de montage sont disponibles à la fin du catalogue

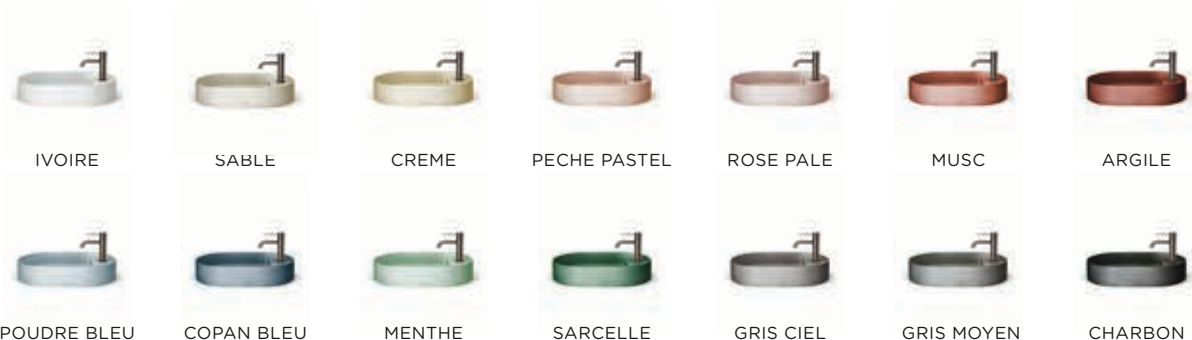

Cylinders



PICTURED: PRISM CIRCLE CYLINDER WITH TRAY, IVORY



PICTURED:
FUNL LAVABO IN SAND
IVOIRE TRAY
SABLE CYLINDER

Une salle de bain pour le futur. Un style inimitable

Se lançant vers le design haut de gamme, nous vous présentons « Cylinder » un modèle élégant et autoportant. Comprenant le béton UHP ultra-fin de Nood Co, ce modèle se vante d'un cylindre de béton éblouissant de diamètre 400mm, surmonté par un lavabo rond choisi parmi 7 variétés, 14 couleurs de béton, et l'option d'un bac. Ce style versatile, fait à la main, va éveiller l'esprit dans n'importe quel espace commercial or résidentiel. L'installation facile et l'accès pas compliqué au plombage ne sont dépassés que par la qualité de conception et de fabrication. Une nouvelle conscience en béton est arrivée.

Cylinder Profile Options



BOWL BASIN CYLINDER
LAVABO + CYLINDER: ROSE PALE
TRAY: MUSC



FUNL BASIN CYLINDER
LAVABO + CYLINDER: SABLE
TRAY: IVOIRE



TUBB BASIN CYLINDER
LAVABO + CYLINDER: POUDRE BLEU
TRAY: COPAN BLEU



BOWL BASIN TWO TONE CYLINDER
LAVABO + CYLINDER: GRIS CIEL
TRAY: GRIS MOYEN

Cylinder Profile Options



STEPP CIRCLE BASIN CYLINDER
LAVABO + CYLINDER: SKY GREY



HOOP BASIN CYLINDER
LAVABO + CYLINDER: SKY GREY



PRISM CIRCLE BASIN CYLINDER
LAVABO + CYLINDER: GRIS MOYEN



IVOIRE



SABLE



CREME



PECHE PASTEL



ROSE PALE



MUSC



ARGILE



POUDRE BLEU



COPAN BLEU



MENTHE



SARCELLE



GRIS CIEL



GRIS MOYEN



CHARBON

Bowl Basin, Cylinder



Details

Le Bowl Basin, un modèle féminin et raffiné, aux formes délicates et aux couleurs pastels.

Entre simplicité et sophistication.

BONDE EN SUPPLEMENT

Combinaison standard 32mm (1¼in)

EPAISSEUR DU BORD

20mm (0.78in)

ENDUIT DE REBOUCHAGE

Nood Co Deep Seal System

DIMENSIONS

LAVABO D400mm x H115mm (D15.7in x H4.5in)*

CYLINDER D400mm x H870mm (D15.7in x H34.2in)*

POIDS

LAVABO 10kg* (22lb)

CYLINDER 22.5kg (49.6lb)*

TRAY 3.5kg (8.7lb)*

*Poids et dimensions approximatives. Bondes non fournies par Nood.Co Les couleurs peuvent varier.

La garantie, les conseils de maintenance, les consignes de montage sont disponibles à la fin du catalogue

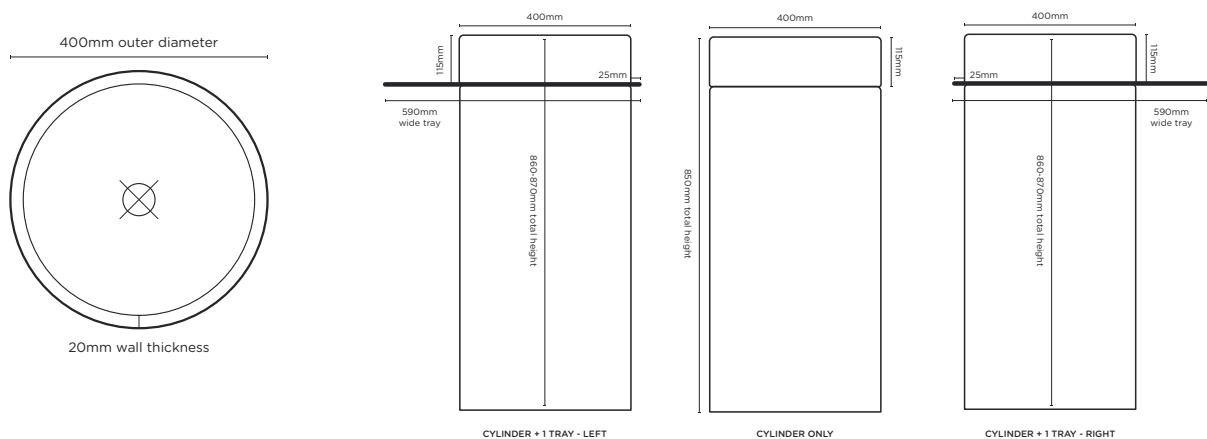

Stands



PICTURED: PRISM RECTANGLE BASIN STAND
BASIN: POWDER BLUE | TRAY: IVORY



PICTURED: PILL BASIN STAND
BASIN: BLUSH PINK
TRAY: MUSK



Système modulaire. Adaptabilité maximale.

Le but de Nood est de nous surpasser, et d'élargir toujours nos ambitions. Pour les collections 2020-2021, une gamme de 21 variations et de 14 couleurs. Une structure solide et réglable, un lavabo Nood.Co et son plateau inférieur en béton. Efficacité, charme, élégance et simplicité. Une signature Nood.Co Basin.

Stand Profile Options



BOWL BASIN STAND
ROSE PALE



BOWL BASIN TWO TONE STAND
CREME



HOOP BASIN STAND (WITH CADDY)
GRI CIEL

TUBB BASIN STAND
POUDRE BLEU

FUNL BASIN STAND
COPAN BLEU



PRISM CIRCLE BASIN STAND
COAN BLEU



STEPP CIRCLE BASIN STAND
MUSC

Stand Profile Options



PILL BASIN STAND
ROSE PALE



CUBE BASIN STAND
MENTHE



VESL SQUARE BASIN STAND
ARGILE



BOX BASIN TWO TONE STAND
GRI CIEL



PRISM RECTANGLE BASIN STAND
CHARBON



VESL RECTANGLE BASIN STAND
SARCELLE



STEPP RECTANGLE BASIN STAND
SABLE



BOX BASIN STAND
GRIS MOYEN



IVOIRE



SABLE



CREME



PECHE PASTEL



ROSE PALE



MUSC



ARGILE



POUDRE BLEU



COPAN BLEU



MENTHE



SARCELLE



GRIS CIEL



GRIS MOYEN



CHARBON

Prism Rectangle Basin, Stand



Details

Un favori chez Nood.Co, le très stylé Prism Basin Un bassin en béton aux bords en biseau chanfreinés, surplombant sur sa structure classique, une grande élégance

DIMENSIONS

LAVABO	L600mm x W400mm x H115mm* (L23.6in x W15.7in x H4.5in)*
EDGE	Chamfer L40mm (1.5in)* Side Wall L70mm (2.7in)*
STAND	H870mm (H34.2in)*

POIDS

LAVABO	16kg (35lb)*
TOTAL	32.5kg (71.65lb)*

BONDE EN SUPPLEMENT

Combinaison standard 32mm (1¼in)

EPAISSEUR DU BORD

BASIN WALL 9mm (0.35in) top, 20mm (0.78in)

BASE

POLE 22mm (0.86mm)

ENDUIT DE REBOUCHAGE

Nood Co Deep Seal System

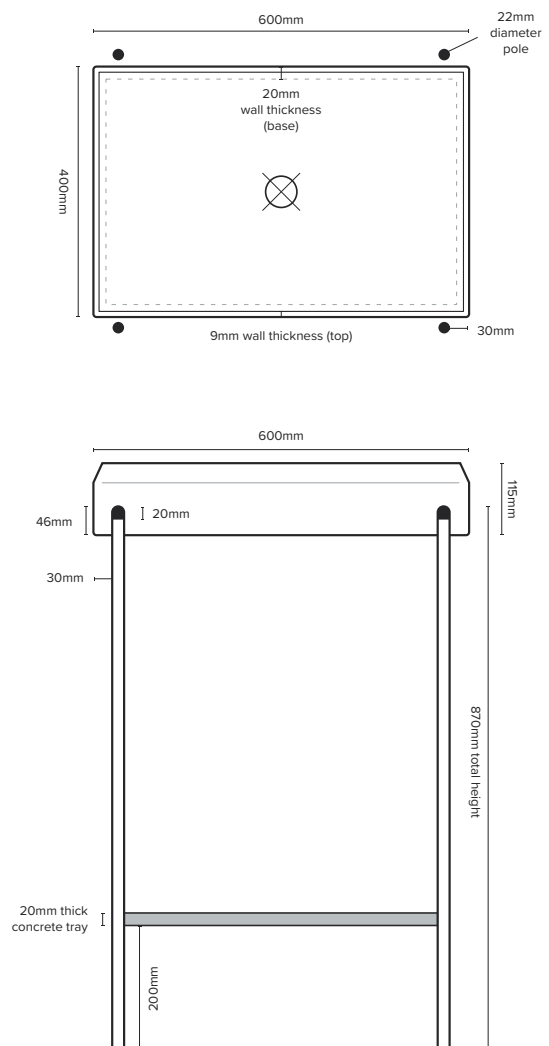

*Poids et dimensions approximatives. Bondes non fournies par Nood.Co Les couleurs peuvent varier.
La garantie, les conseils de maintenance, les consignes de montage sont disponibles à la fin du catalogue

Box Basin Vanity Set



DIMENSIONS

L595mm x W395mm x H859mm
(L23.4in x W15.5in x H33.8in)*

POIDS

25kg* (55lb)

ENDUIT DE REBOUCHAGE

Nood Co Deep Seal System

BONDE EN SUPPLEMENT

Combinaison standard 32mm
(1¼in)

BONDE EN SUPPLEMENT

25mm (0.98in)

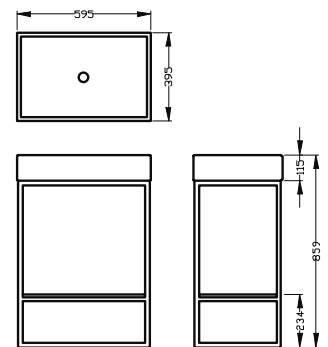

*Poids et dimensions approximatives. Bondes non fournies par Nood.Co Les couleurs peuvent varier.
La garantie, les conseils de maintenance, les consignes de montage sont disponibles à la fin du catalogue



IVOIRE



SABLE



CREME



PECHE PASTEL



ROSE PALE



MUSC



ARGILE



POUDRE BLEU



COPAN BLEU



MENTHE



SARCELLE



GRIS CIEL



GRIS MOYEN



CHARBON

Trough Basin Vanity Set



DIMENSIONS

L875mm x W415mm x H875mm
(L34.4in x W16.3in x H34.4in)*

POIDS

50kg* (110lb)

ENDUIT DE REBOUCHAGE

Nood Co Deep Seal System

BONDE EN SUPPLEMENT

Combinaison standard 40mm
(1.57in)

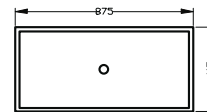

BONDE EN SUPPLEMENT

25mm (0.98in)

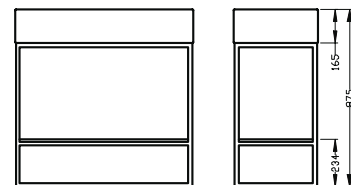

*Poids et dimensions approximatives. Bondes non fournies par Nood.Co Les couleurs peuvent varier.
La garantie, les conseils de maintenance, les consignes de montage sont disponibles à la fin du catalogue



Wall Hung



PICTURED: BOX BASIN TWO TONE | MID TONE GREY



PICTURED: STEPP CIRCLE TWO TONE | MID TONE GREY



Entre minimal et accessibilité

Les modèles suspendus muraux de Nood. Co “Wall Hung” pour les espaces étroits, les fans du minimaliste, les branchés du design actif. Une gamme de 20 types de lavabos suspendus, chaque modèle muni d’un taseau unique. Le béton, dans toute sa splendeur et sa particularité aux formes rondes, ovales, carrées et encore plus... faciles à installer. Cette gamme de bétons UHP, vous offre une fiabilité extraordinaire. Disponible en béton pastel de 14 couleurs.

Wall Hung Profile Options



PRISM CIRCLE BASIN
MUSC



STEPP CIRCLE BASIN
ROSE PALE



BOWL BASIN
SABLE



BOWL BASIN TWO TONE
POUDRE BLEU



TUBB BASIN
CREME



HOOP BASIN
GRIS MOYEN



CUBE BASIN
PASTEL PECHE



VESL SQUARE BASIN
SARCELLE



HERBERT BASIN
ROSE PALE



SHELF 02 BASIN
POUDRE BLEU

Wall Hung Profile Options



FUNL BASIN
COPAN BLEU



PRISM RECTANGLE BASIN
CHARBON



PILL BASIN
ROSE PALE



STEPP RECTANGLE BASIN
MUSC



VESL RECTANGLE
ARGILE



BOX BASIN
GRIS MOYEN



TROUGH BASIN
CHARBON



BOX BASIN TWO TONE
COPAN BEU



SHELF 01 BASIN
IVOIRE



SHELF 03 BASIN
SABLE



SHELF OVAL BASIN
GRIS CIEL



IVOIRE



SABLE



CREME



PECHE PASTEL



ROSE PALE



MUSC



ARGILE



POUDRE BLEU



COPAN BLEU



MENTHE



SARCELLE



GRIS CIEL



GRIS MOYEN



CHARBON

Box Basin Two Tone, Wall Hung

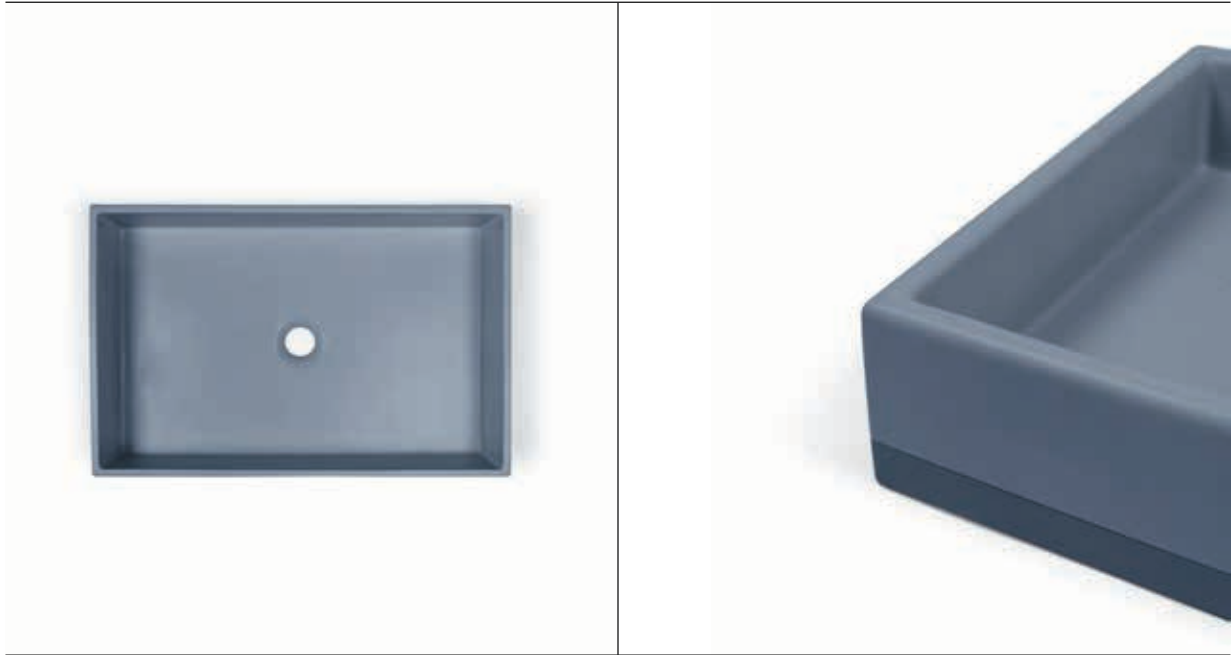

Details

Le Box Basin s'est fait un relooking. Désormais bicolore, ce modèle va mettre un accent sur certains détails de style... apportant subtilités et contrastes dans vos décors.

DIMENSIONS

LAVABO L595mm x W395mm x H115mm*
(L23.4in x W15.5in x H4.5in)*
TWO TONE H30mm (H1.2in) from bottom*

POIDS

LAVABO 16kg (35lb)*

BONDE EN SUPPLEMENT

Combinaison standard 32mm (1¼in)

EPAISSEUR DU BORD

BASIN WALL 20mm (0.78in)

ENDUIT DE REBOUCHAGE

Nood Co Deep Seal System

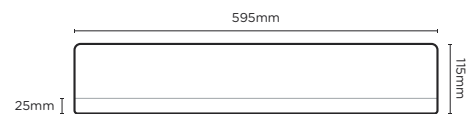
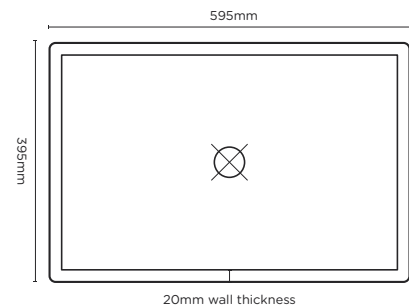

Chaque bassin est livré avec son propre support de montage mural de conception unique pour une installation simple

*Poids et dimensions approximatives. Bondes non fournies par Nood.Co Les couleurs peuvent varier.
La garantie, les conseils de maintenance, les consignes de montage sont disponibles à la fin du catalogue

Surface Mount



PICTURED: BOX BASIN | MID TONE GREY



PICTURED: STEPP CIRCLE BASIN IN MINT

Les lavabos à monter sur plan dans toutes leurs propositions.

Cette collection sur plan développe une large gamme de lavabos en béton UHP délibérément contemporains. Un défi de diversité, de formes, de textures, de couleurs, ou encore d'humeur... Large développement d'une gamme jouant avec les degrés d'un raffinement sans limites.



DIMENSIONS

D400mm x H115mm
(D15.7in x H4.5in)*

POIDS

10kg* (22lb)

ENDUIT DE REBOUCHAGE

Nood Co Deep Seal System

BONDE EN SUPPLEMENT

Combinaison standard 32mm
(1¼in)

EPAISSEUR DU BORD

25mm (0.98in)

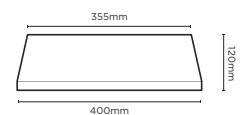
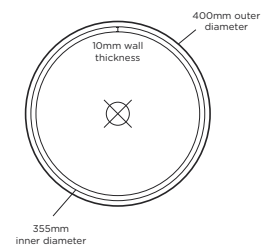

*Poids et dimensions approximatives. Bondes non fournies par Nood.Co Les couleurs peuvent varier.
La garantie, les conseils de maintenance, les consignes de montage sont disponibles à la fin du catalogue





DIMENSIONS

D400mm x H115mm
(D15.7in x H4.5in)*

POIDS

10kg* (22lb)

ENDUIT DE REBOUCHAGE

Nood Co Deep Seal System

BONDE EN SUPPLEMENT

Combinaison standard 32mm
(1¼in)

EPAISSEUR DU BORD

25mm (0.98in)

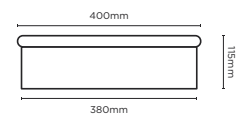
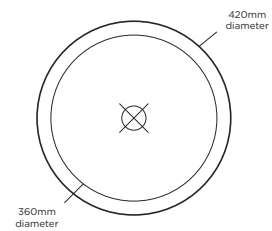

*Poids et dimensions approximatives. Bondes non fournies par Nood.Co Les couleurs peuvent varier.
La garantie, les conseils de maintenance, les consignes de montage sont disponibles à la fin du catalogue



Stepp Basin, Circle



DIMENSIONS

D400mm x H115mm
(D15.7in x H4.5in)*

POIDS

10kg* (22lb)

ENDUIT DE REBOUCHAGE

Nood Co Deep Seal System

BONDE EN SUPPLEMENT

Combinaison standard 32mm
(1¼in)

EPAISSEUR DU BORD

10mm (0.39in) top,
20mm (0.48in) base

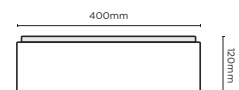
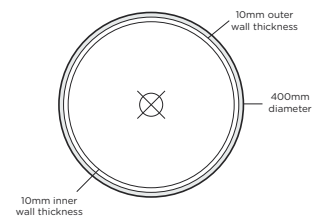

*Poids et dimensions approximatives. Bondes non fournies par Nood.Co Les couleurs peuvent varier.
La garantie, les conseils de maintenance, les consignes de montage sont disponibles à la fin du catalogue



Hoop Basin



DIMENSIONS

D400mm x H115mm
(D15.7in x H4.5in)*

POIDS

10kg* (22lb)

ENDUIT DE REBOUCHAGE

Nood Co Deep Seal System

BONDE EN SUPPLEMENT

Combinaison standard 32mm
(1¼in)

EPAISSEUR DU BORD

20mm (0.48in)

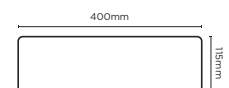
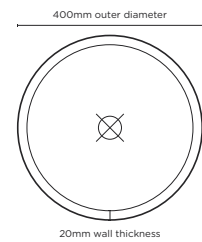

*Poids et dimensions approximatives. Bondes non fournies par Nood.Co Les couleurs peuvent varier.
La garantie, les conseils de maintenance, les consignes de montage sont disponibles à la fin du catalogue



Prism Basin, Circle



DIMENSIONS

D400mm x H115mm
(D15.7in x H4.5in)*

POIDS

10kg* (22lb)

ENDUIT DE REBOUCHAGE

Nood Co Deep Seal System

BONDE EN SUPPLEMENT

Combinaison standard 32mm
(1¼in)

EPAISSEUR DU BORD

10mm (0.39in) top,
20mm (0.48in) base
Chamfer length 40mm
Side wall length 70mm

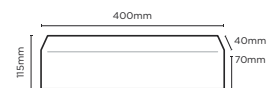
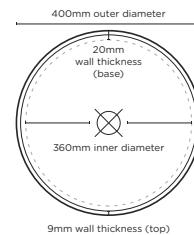

*Poids et dimensions approximatives. Bondes non fournies par Nood.Co Les couleurs peuvent varier.
La garantie, les conseils de maintenance, les consignes de montage sont disponibles à la fin du catalogue



Bowl Basin, Two Tone

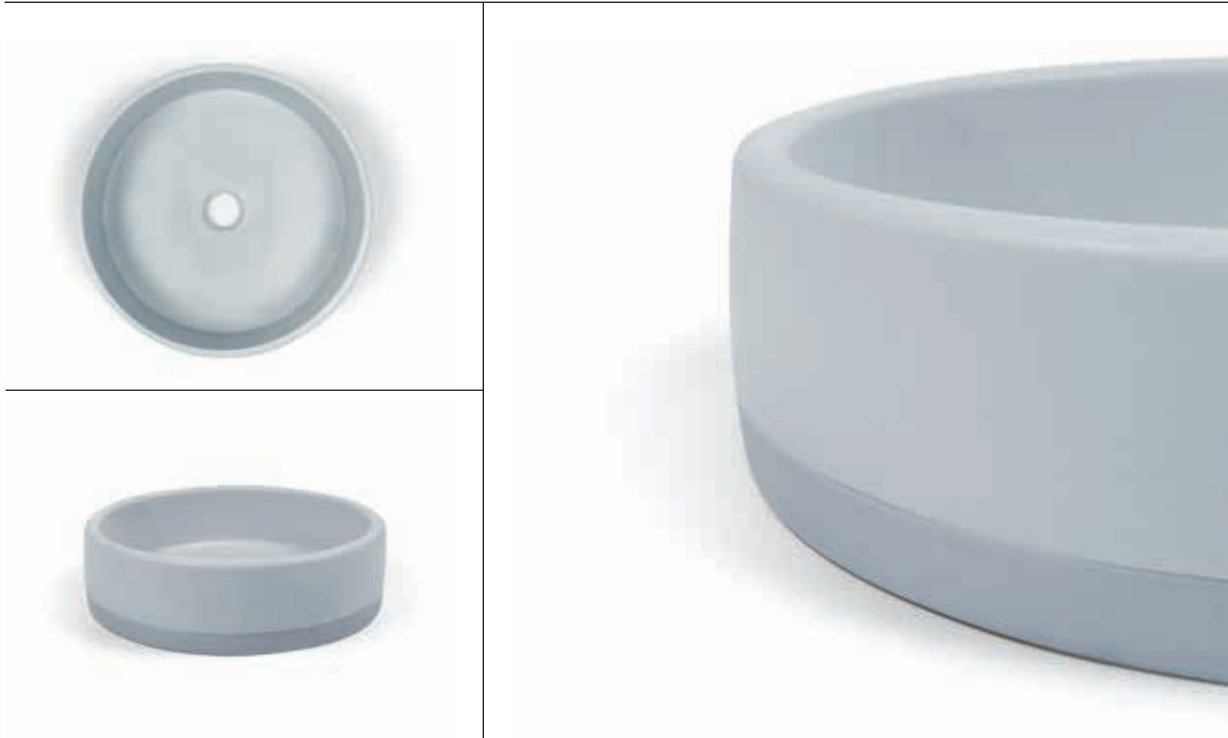

DIMENSIONS

D400mm x H115mm
(D15.7in x H4.5in)*

POIDS

10kg* (22lb)

ENDUIT DE REBOUCHAGE

Nood Co Deep Seal System

BONDE EN SUPPLEMENTS

Combinaison standard 32mm
(1¼in)

EPAISSEUR DU BORD

25mm (0.98in)

TWO TONE STRIP

25mm (0.98in) from bottom

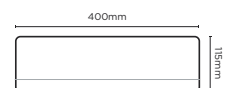
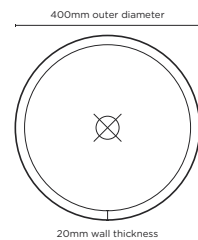

*Poids et dimensions approximatives. Bondes non fournies par Nood.Co Les couleurs peuvent varier.
La garantie, les conseils de maintenance, les consignes de montage sont disponibles à la fin du catalogue



Bowl Basin



DIMENSIONS

D400mm x H115mm
(D15.7in x H4.5in)*

POIDS

10kg* (22lb)

ENDUIT DE REBOUCHAGE

Nood Co Deep Seal System

BONDE EN SUPPLEMENT

Combinaison standard 32mm
(1¼in)

EPAISSEUR DU BORD

25mm (0.98in)

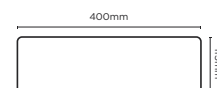
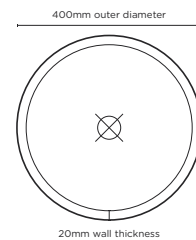

*Poids et dimensions approximatives. Bondes non fournies par Nood.Co Les couleurs peuvent varier.
La garantie, les conseils de maintenance, les consignes de montage sont disponibles à la fin du catalogue





BOWL BASIN | STYLING: @ARTDEPARTMENTSTYLING | IMAGE: @ARTDEPARTMENTCREATIVE
BUILD: AARON MARTIN CONSTRUCTION

RECTANGLE

Prism Basin, Rectangle



DIMENSIONS

L600mm x W400mm x H115mm
(L23.6in x W15.7in x H4.5in)*

POIDS

16kg* (35lb)

ENDUIT DE REBOUCHAGE

Nood Co Deep Seal System

BONDE EN SUPPLEMENT

Combinaison Standard 32mm
(1¼in)

EPAISSEUR DU BORD

10mm (0.39in) top,
20mm (0.48in) base
Chamfer length 40mm
Side wall length 70mm

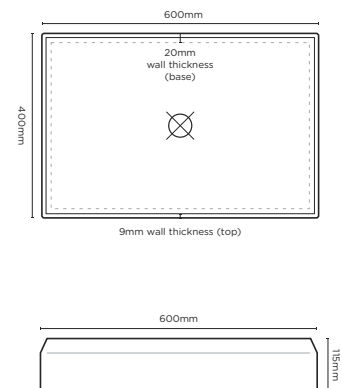

*Poids et dimensions approximatives. Bondes non fournies par Nood.Co Les couleurs peuvent varier.
La garantie, les conseils de maintenance, les consignes de montage sont disponibles à la fin du catalogue



RECTANGLE

Stepp Basin, Rectangle



DIMENSIONS

L600mm x W400mm x H115mm
(L23.6in x W15.7in x H4.5in)*

POIDS

16kg* (35lb)

ENDUIT DE REBOUCHAGE

Nood Co Deep Seal System

BONDE EN SUPPLEMENT

Combinaison standard 32mm
(1¼in)

EPAISSEUR DU BORD

10mm (0.39in) top,
20mm (0.48in) base

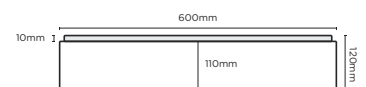
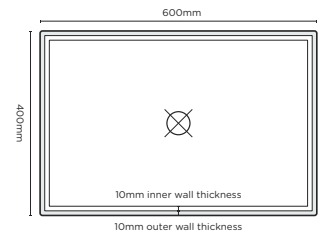

*Poids et dimensions approximatives. Bondes non fournies par Nood.Co Les couleurs peuvent varier.
La garantie, les conseils de maintenance, les consignes de montage sont disponibles à la fin du catalogue



RECTANGLE

Vesl Basin, Rectangle

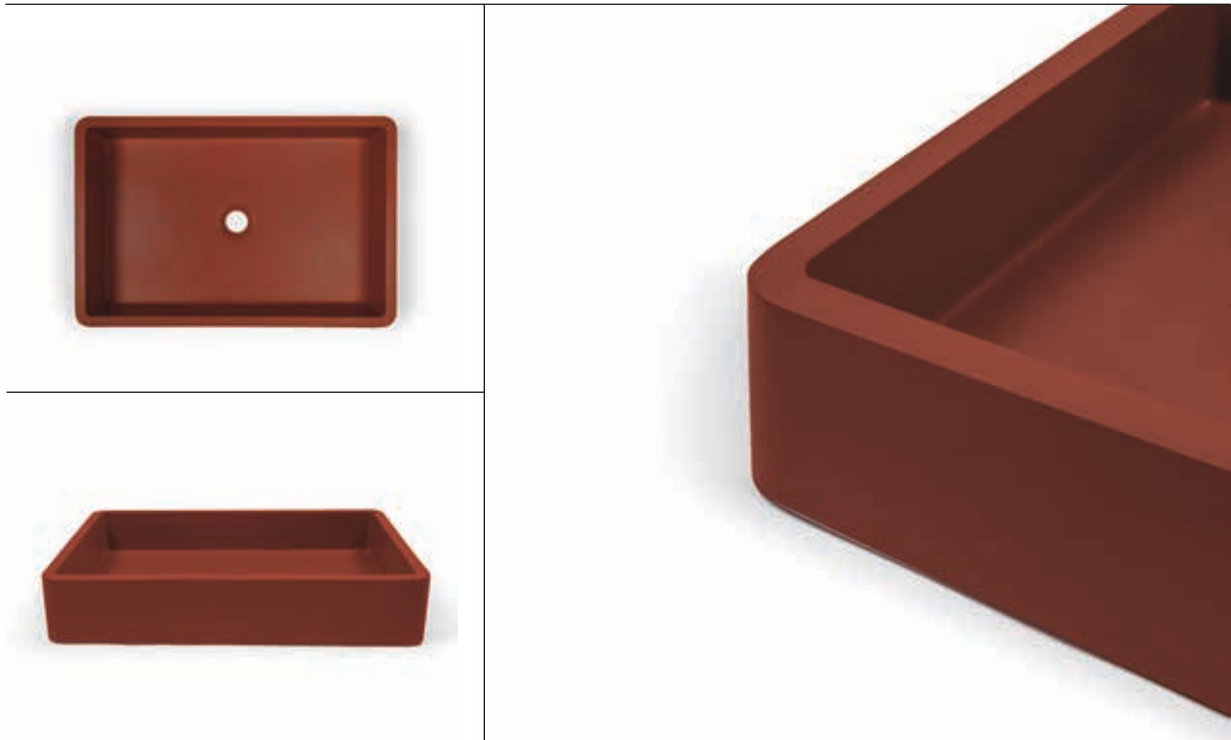

DIMENSIONS

L600mm x W400mm x H115mm
(L23.6in x W15.7in x H4.5in)*

POIDS

16kg* (35lb)

ENDUIT DE REBOUCHAGE

Nood Co Deep Seal System

BONDE EN SUPPLEMENT

Combinaison standard 32mm
(1¼in)

EPAISSEUR DU BORD

20mm (0.48in)

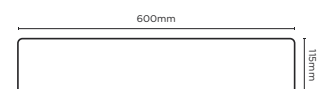
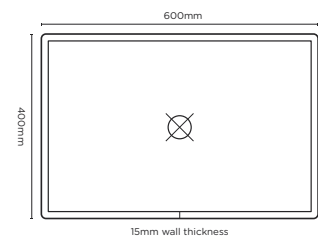

*Poids et dimensions approximatives. Bondes non fournies par Nood.Co Les couleurs peuvent varier.
La garantie, les conseils de maintenance, les consignes de montage sont disponibles à la fin du catalogue



RECTANGLE

Box Basin, Two Tone



DIMENSIONS

L600mm x W400mm x H115mm
(L23.6in x W15.7in x H4.5in)*

POIDS

16kg* (35lb)

ENDUIT DE REBOUCHAGE

Nood Co Deep Seal System

BONDE EN SUPPLEMENT

Combinaison standard 32mm
(1¼in)

EPAISSEUR DU BORD

25mm (0.98in)

TWO TONE STRIP

25mm (0.98in) from bottom

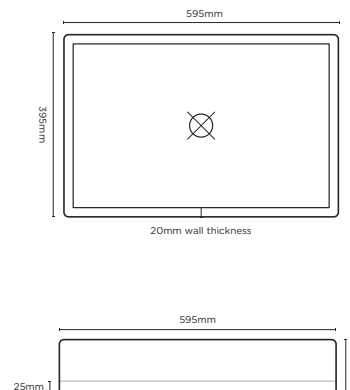

*Poids et dimensions approximatives. Bondes non fournies par Nood.Co Les couleurs peuvent varier.
La garantie, les conseils de maintenance, les consignes de montage sont disponibles à la fin du catalogue



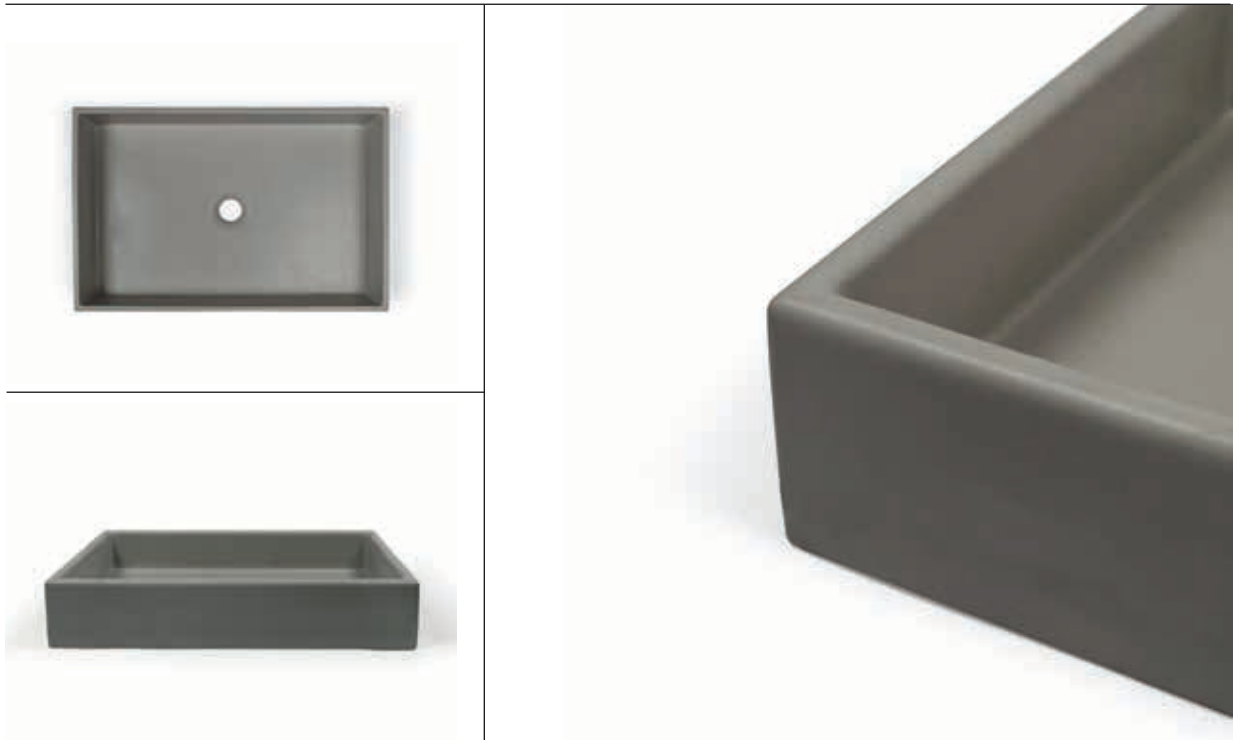

DIMENSIONS

L600mm x W400mm x H115mm
(L23.6in xW15.7in x H4.5in)*

POIDS

16kg* (35lb)

ENDUIT DE REBOUCHAGE

Nood Co Deep Seal System

BONDE EN SUPPLEMENT

Combinaison standard 32mm (1¼in)

EPAISSEUR DU BORD

25mm (0.98in)

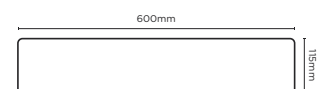
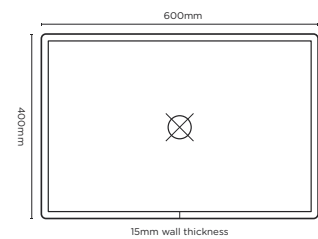

*Poids et dimensions approximatives. Bondes non fournies par Nood.Co Les couleurs peuvent varier.
La garantie, les conseils de maintenance, les consignes de montage sont disponibles à la fin du catalogue



RECTANGLE

Trough Basin

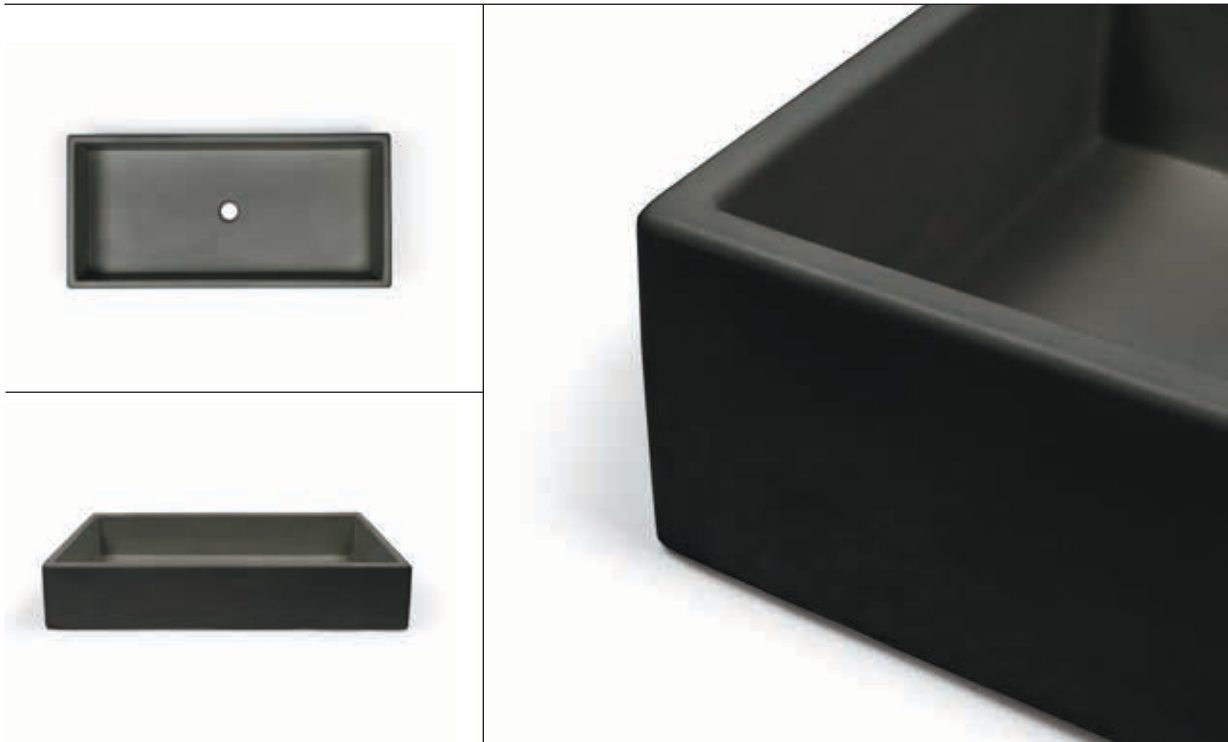

DIMENSIONS

L875mm x W415mm x H165mm
(L34.4in x W16.3in x H6.5in)*

POIDS

29.5kg* (65lb)

ENDUIT DE REBOUCHAGE

Nood Co Deep Seal System

BONDE EN SUPPLEMENT

Combinaison standard 40mm
(1.5in)

EPAISSEUR DU BORD

25mm (0.98in)

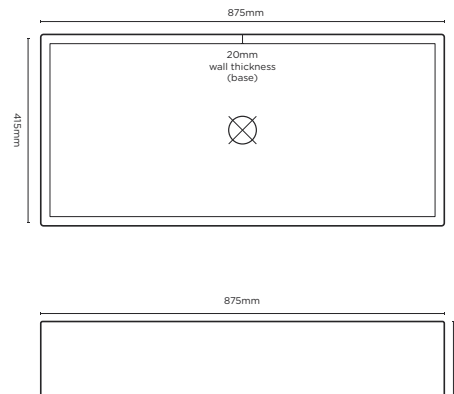

*Poids et dimensions approximatives. Bondes non fournies par Nood.Co Les couleurs peuvent varier.
La garantie, les conseils de maintenance, les consignes de montage sont disponibles à la fin du catalogue



SQUARE

Vesi Basin, Square



DIMENSIONS

L400mm x W400mm x H115mm
(L15.7in x W15.7in x H4.5in)*

POIDS

12kg* (26lb)

ENDUIT DE REBOUCHAGE

Nood Co Deep Seal System

BONDE EN SUPPLEMENT

Combinaison standard 32mm
(1¼in)

EPAISSEUR DU BORD

15mm (0.59in)

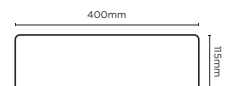
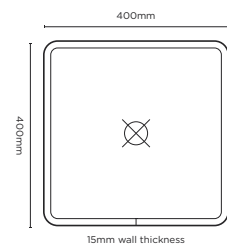

*Poids et dimensions approximatives. Bondes non fournies par Nood.Co Les couleurs peuvent varier.
La garantie, les conseils de maintenance, les consignes de montage sont disponibles à la fin du catalogue



Herbert Basin



DIMENSIONS

L410 x W355mm x H335mm
 (L16.2in x W13.1in x H13.1in)*
 Basin Height H125mm (H4.9in)*
 Strip W400mm x H87mm
 (W15.7in x H3.4in)*

WEIGHT

14.1kg (30.9lb)

ENDUIT DE REBOUCHAGE

Nood Co Deep Seal System

BONDE EN SUPPLIMENT

Combinaison standard 32mm
 (1¼in)

EPAISSEUR DU BORD

Strip 10mm (0.39in)

TAP

150mm tap required
 Holes to be cut by Nood.

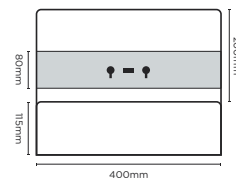
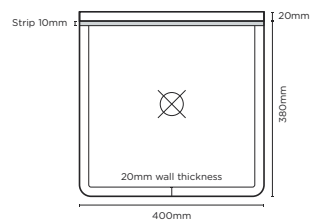

*Poids et dimensions approximatives. Bondes non fournies par Nood.Co Les couleurs peuvent varier.
 La garantie, les conseils de maintenance, les consignes de montage sont disponibles à la fin du catalogue



SQUARE

Cube Basin



DIMENSIONS

L390mm x W390mm x H115mm
(L15.3in x W15.3in x H4.5in)*

POIDS

8.6kg* (19lb)

ENDUIT DE REBOUCHAGE

Nood Co Deep Seal System

BONDE EN SUPPLEMENT

Combinaison Standard 32mm
(1¼in)

EPAISSEUR DU BORD

12mm (0.47in)

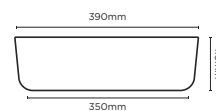
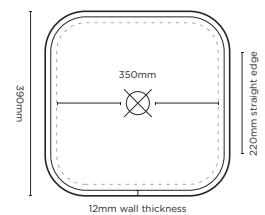

*Poids et dimensions approximatives. Bondes non fournies par Nood.Co Les couleurs peuvent varier.
La garantie, les conseils de maintenance, les consignes de montage sont disponibles à la fin du catalogue





CUBE BASIN | IMAGE: @MISSFARMERJOJO | DESIGN: @MEGMYERS1 | BUILD: SIMON KNEE BUILDING

OVAL

Pill Basin



DIMENSIONS

L580mm x W380mm x H115mm
(L22.8in x W14.9in x H4.5in)*

POIDS

11kg* (24lb)

ENDUIT DE REBOUCHAGE

Nood Co Deep Seal System

BOUCHON PAS INCLUS

Suits standard 32mm (1¼in)

EPAISSEUR DE MUR

12mm (0.47in)

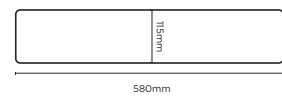
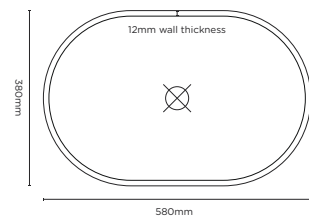

*Poids et dimensions approximatives. Bondes non fournies par Nood.Co Les couleurs peuvent varier.
La garantie, les conseils de maintenance, les consignes de montage sont disponibles à la fin du catalogue





PILL BASIN | IMAGE & DESIGN: NORFU INTERIORS

Gamme de couleurs



Le béton, une vraie signature

Nos bassins en béton Nood.Co sont faits à la main dans un béton le plus fin avec un haut niveau de tolérance à l'eau et de résistance aux tâches. Cela va au-delà de l'expérience que l'on peut attendre d'un béton habituel.

Le béton est un matériel naturel, sujet aux altérations naturelles et humaines. Pour répondre à cela, Nood.Co a ajouté des ingrédients spéciaux dans sa formule, et a utilisé un enduit de rebouchage qui solidifie profondément le béton pour donner une fiabilité parfaite et une longévité prolongée au matériau.

Pour obtenir les meilleurs résultats nous vous conseillons:

- L'utilisation d'une cire spéciale que nous fournissons. Lorsque vous voyez que la cire perd de son efficacité, il est nécessaire de remettre de la cire. Les consignes concernant l'application de cette cire sont fournies avec la notice.
- Nettoyez d'abord avec un chiffon doux microfilm puis de l'eau et du savon. Suivez les indications de maintenance préconisées.
- Versez le produit et nettoyez immédiatement. Vous verrez les tâches s'estomper et suivez toujours bien les instructions.
- Evitez de laisser le lavabo plein d'eau pendant de longues durées.



Le béton est un matériau agréable à voir dans votre espace qui vaut bien quelques efforts pour la maintenance.

Pour en savoir plus, n'hésitez pas à nous contacter.

info@noodco.com.au

La maintenance de votre lavabo Nood est très simple, mais il vaut mieux être clair.

Notre béton évite les défauts du béton traditionnel, il est rebouché par un composant efficace qui agit en profondeur et garantit une fiabilité à notre béton pour un usage quotidien. Cela dit, Nood.Co n'est pas de la céramique. C'est un beau béton, et nous avons trouvé des astuces pour maintenir la qualité de notre lavabo pour les années à venir.

NETTOYAGE

Nood vous présente la composition de béton la plus avancée sur le marché, tout en vous conseillant de nettoyer les tâches dès qu'elles apparaissent, avec de l'eau et du savon, en utilisant un chiffon microfibre. Eviter d'utiliser les éponges métalliques ou dures et les produits chimiques violents. Nettoyez immédiatement les tâches des produits qui marquent facilement, comme le café ou les produits à base d'acides. Laisser ce genre de tâche au-delà de 6 heures peut, quoique peu probable, risquer de marquer le béton. Voir la vidéo de maintenance pour en savoir plus, qui se trouve sur internet à Nood.Co.com.au

MARQUES / ET RAYURES

Bon, cela arrive de temps en temps. Au cours des ans, de petites imperfections peuvent se présenter. Tout en admettant que cela n'entame pas la beauté naturelle du béton, il se peut que ce ne soit pas l'avis du client. Nood dispose donc de trousse de réparation de couleurs qui sont simples à utiliser, vous permettant de réparer n'importe quelles imperfections. Pour en savoir plus sur ces réparations, envoyez-nous un e-mail: info@noodco.com

TRACES DE GOUTTES

Les gouttes d'eau se séchent normalement dans le lavabo. Nous l'avons testé. Nous avons raffiné la formule de notre béton, et nous vous assurons que cela ne vous fera pas de problèmes. 95% des gouttes sécheront dans le béton. L'autre 5% blanche, mais cela se nettoie tout simplement avec un chiffon microfibre et de l'eau. Rien de plus facile.

PACKAGING ET TRANSPORT

Nood prend un grand soin à l'emballage et la livraison. Chaque produit est soigneusement protégé par des emballages dans des mousses de configurations différentes, permettant un maximum de sécurité, puis ces éléments sont fermement scellés dans une boîte en carton épais. Chaque paquet a une configuration flexible permettant une sécurité étudiée suivant les vols aériens domestiques ou internationaux.

COMPOSITION DU BETON - EXCLUSIVITE NOOD

La vraie beauté se trouve dans la matière même du béton. Sans rentrer dans tous les détails, notre béton est composé de 8 composants particulièrement travaillés. Chaque composant agit dans une voie spécifique pour améliorer la solidité du béton, le ratio de l'eau, l'intégrité des mélanges, la tolérance de l'eau, et aussi l'évaluation du traitement de la couleur et encore la mobilité et la fiabilité de la matière.

Nous avons entièrement conçu notre produit. Du design à la conception de ce béton, de l'efficacité du packaging, à chaque étape de notre process, tout a été imaginé, testé et approuvé à l'interne dans notre production chez Nood.co.

Quand vous achetez un produit Nood.Co, vous achetez notre process, mais aussi le soin unique que nous mettons dans notre travail, un complément d'âme que nous donne notre expérience...



Meet The Team



Matt

CONCEPTION
DE PRODUIT ET
ACQUISITIONS

Matt est designer principal chez Nood Co, prenant charge de l'humeur, les couleurs et la vibration générale de l'esthétique Nood. Sa portée du design et de l'éthique est visée carrément sur l'originalité et un rapport sincère avec les clients.



Chris

ELABORATION
DE PRODUIT ET
RESPONSABLE DE
FABRICATION

Ses connaissances en compositions chimiques et l'utilisation de matières dans les analyses chimiques, ainsi que l'utilisation du béton, le soudage, la fabrication et le montage, sont sans égal. Le voyant travailler, on dirait que c'est facile, mais il ne.



Linn

FRONT END MANAGER

Linn est le gestionnaire frontal de Nood Co. Votre expérience avec Nood est sa passion, en s'assurant que tous les clients reçoivent les soins et les informations appropriés pour faire de leur travail un succès.



Matt

FABRICATION

Matt est co-responsable de la fabrication chez Nood Co. Il s'occupe des subtilités de chaque produit fait à la main. Matt dirige une équipe qui assure que chaque produit de béton est fait avec un soin exact et précis.



Connor

FABRICATION

Connor est co-responsable de la fabrication chez Nood Co. Il s'occupe de la formation de l'équipe face à une gamme de produits qui continue de se multiplier. Il a l'œil pour les détails et la subtilité, c'est bien grâce à Connor que la marque se développe tout en maintenant la qualité de fabrication dont nous en sommes très fiers.



Meghan

STYLE ET
PHOTOGRAPHIE

Meghan est stylist et photographe tenue en haute estime. Elle est responsable du style et séances photographiques chez Nood. Elle raconte toute une histoire avec chaque cliché. Si vous appréciez ce que vous voulez, c'est grâce à elle.



Claire

GRAPHISME ET
DEVELOPPEMEN

Claire est une graphiste récompensée avec un catalogue énorme d'œuvres originales, conception des marques et traitements de logo impressionnantes. Sa conception est habile, courante est toujours originale. L'énergie de Nood vient largement de Claire.



Lynda

ACCOUNTS

Lynda est l'épine dorsale de Nood Co sur le plan financier et stratégie. Elle est responsable des managers grâce à ses connaissances impressionnantes en trésorerie et développent d'entreprise.



Cory

3D MODELISATION
CADS

Diplômé d'architecture (Masters), Cory fait réaliser les idées de l'équipe en modèles 3D. Il a une forte sensibilité pour les proportions, l'esthétique, et l'ingénierie.



Marc

PHOTOGRAPHE

Marc est stylist et photographe tenue en haute estime. Elle est responsable du style et séances photographiques chez Nood. Elle raconte toute une histoire avec chaque cliché. Si vous appréciez ce que vous voulez, c'est grâce à elle.

NOOD CO
CONCRETE FURNITURE

E info@noodco.com

P + 61 401 487 654

FB / noodco

IG @nood_co

ABN 31 166 430 173

ACN 166 430 173

REG 2013

COLOUR CODES

BP Rose Pale
CH Charbon
CL Argile
CO Bleu Copan
CU Crème
IV Ivoire
MG Gris Moyen
MI Menthe
MU Musc
PA Pêche Pastel
PO Poudre Bleu
SA Le Sable
SK Gris Ciel
TE Sarcelle

NOODCO.COM.AU

CONCRETE DESIGNED AND
MANUFACTURED IN AUSTRALIA.